

第4回神奈川県小学生バドミントン連盟ダブルス交流大会

平成29年3月25日 相模原北総合体育館

6年男子ダブルス Aブロック	⑥小島 ⑥渡辺	⑥瀬戸 ⑤銘苺	⑥岡崎 ⑥小林	⑥櫻井 ⑥生田目	勝敗	順位
⑥小島 翔 (串川育成会) ⑥渡辺 匠海		○ 21-11 21-11	○ 21-13 21-12	○ 21-10 21-11	M 3-0 G 6-0 P 126-68	1
⑥瀬戸 聡太 (NP神奈川) ⑤銘苺 逸希	× 11-21 11-21		○ 21-8 21-14	× 18-21 23-25	M 1-2 G 2-4 P 105-110	3
⑥岡崎 睦生 (柿生JBC) ⑥小林 奏颯	× 13-21 12-21	× 8-21 14-21		× 4-21 9-21	M 0-3 G 0-6 P 60-126	4
⑥櫻井 春太郎 (若草Jr. B.C.) ⑥生田目 宙	× 10-21 11-21	○ 21-18 25-23	○ 21-4 21-9		M 2-1 G 4-2 P 109-96	2

6年男子ダブルス Bブロック	⑥志村 ⑤渡邊	⑥城所 ⑥古賀	⑥衣笠 ⑤日出	勝敗	順位
⑥志村 瑠音 (FUTAGO. Jr) ⑤渡邊 至		○ 21-9 21-8	○ 21-4 21-9	M 2-0 G 4-0 P 84-30	1
⑥城所 大成 (ひらつかジュニアバドミントンクラブ) ⑥古賀 悠斗	× 9-21 8-21		○ 21-12 21-16	M 1-1 G 2-2 P 59-70	2
⑥衣笠 悠汰 (汲沢バドミントンクラブ) ⑤日出 和寿	× 4-21 9-21	× 12-21 16-21		M 0-2 G 0-4 P 41-84	3

6年男子ダブルス Cブロック	⑥南雲 ⑤齊藤	⑥東坂 ⑥石橋	⑥中山 ⑤竹生	勝敗	順位
⑥南雲 志勇 (綾瀬ジュニアバドミントンクラブ) ⑤齊藤 大和		○ 21-2 21-5	× 18-21 22-24	M 1-1 G 2-2 P 82-52	2
⑥東坂 颯太 (虹ヶ丘バドミントンクラブ) ⑥石橋 由志智	× 2-21 5-21		× 3-21 1-21	M 0-2 G 0-4 P 11-84	3
⑥中山 翼 (有馬こども会) ⑤竹生 浩基	○ 21-18 24-22	○ 21-3 21-1		M 2-0 G 4-0 P 87-44	1

6年男子ダブルス 決勝トーナメント

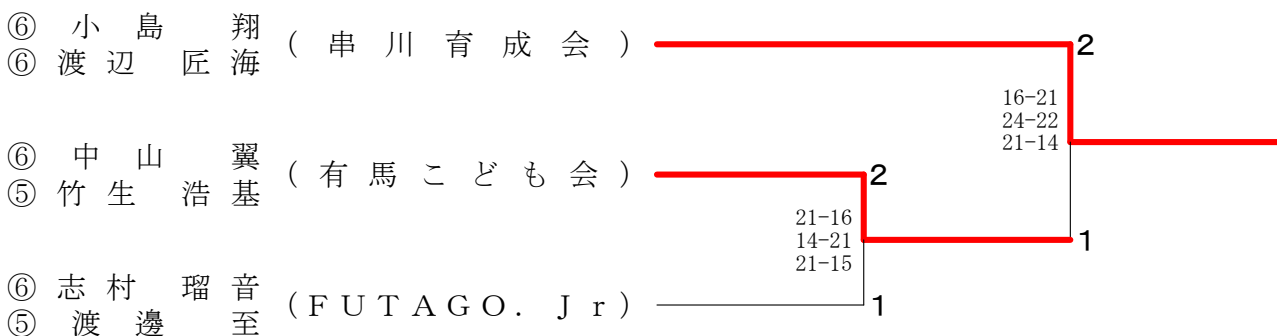

第4回神奈川県小学生バドミントン連盟ダブルス交流大会

平成29年3月25日 相模原北総合体育館

5年男子ダブルス A ブ ロ ッ ク	⑤田中 ⑤井上	⑤野口 ⑤宮崎	⑤大友 ⑤皆木	勝 敗	順位
⑤田中 一基 (若草Jr. B. C.) ⑤井上 大馳	○	○	M 2-0 G 4-0 P 84-25	1	
⑤野口 智洋 (有馬こども会) ⑤宮崎 陽太 (FUTAGO. Jr)	×	○	M 1-1 G 2-2 P 58-64		
⑤大友 光礼 (法政クラブ) ⑤皆木 壮	×	×	M 0-2 G 0-4 P 31-84		

5年男子ダブルス B ブ ロ ッ ク	⑤高野 ④石若	⑤森山 ⑤藤	⑤佐久間 ④高橋	勝 敗	順位
⑤高野 颯斗 (三条クラーク Jr.) ④石若 泰智	○	○	M 2-0 G 4-0 P 84-50	1	
⑤森山 雄一朗 (汲沢バドミントンクラブ) ⑤藤 望夢	×	×	M 0-2 G 1-4 P 73-101		
⑤佐久間 一慧 (綾瀬ジュニアバドミントンクラブ) ④高橋 和希	×	○	M 1-1 G 2-3 P 85-91		

5年男子ダブルス C ブ ロ ッ ク	⑤小見山 ④江口	⑤貝嶋 ⑤小松	⑤小見山 ⑤馬場	勝 敗	順位
⑤小見山 陽登 (大清水) ④江口 幸輝	○	○	M 2-0 G 4-0 P 88-55	1	
⑤貝嶋 漣 (柿生JBC) ⑤小松 俊太	×	×	M 0-2 G 0-4 P 35-84		
⑤小見山 惺也 (大清水) ⑤馬場 慶太	×	○	M 1-1 G 2-2 P 82-66		

5年男子ダブルス 決勝トーナメント

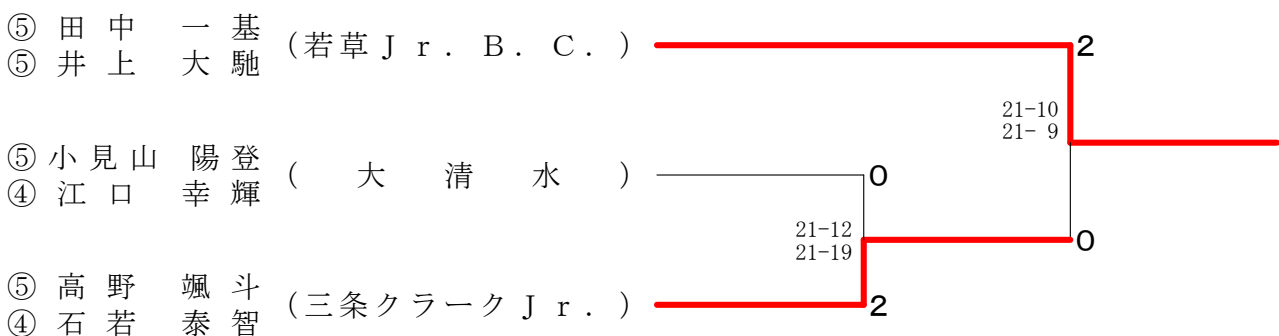

第4回神奈川県小学生バドミントン連盟ダブルス交流大会

平成29年3月25日 相模原北総合体育館

4年男子ダブルス Aブロック	④松川 ④三浦	④下居 ③栗山	④千田 ③岡田	④石川 ③荒瀬	勝敗	順位
④松川 健大 (読葉ジュニアバドミントンクラブ) ④三浦 大地		○ -X	○ 21-6 21-5	○ 21-4 21-7	M 3-0 G 6-0 P 126-22	1
④下居 樹 (NP神奈川) ③栗山 海偉	X-		X- X-	X- X-	M 0-3 G 0-6 P 0-126	4
④千田 莉史 (有馬こども会) ③岡田 結翔	X 6-21 5-21	○ -X		X 14-21 10-21	M 1-2 G 2-4 P 77-84	3
④石川 陽大 (横浜白山バドミントンスポーツ少年団) ③荒瀬 尊翔	X 4-21 7-21	○ -X	○ 21-14 21-10		M 2-1 G 4-2 P 95-66	2

4年男子ダブルス Bブロック	④川越 ④四宮	④進藤 ①進藤	④植木 ④関	④松岡 ③梁川	勝敗	順位
④川越 翔太 (三条クレークJr.) ④四宮 悠貴 (朝川ジュニアバドミントンクラブ)		○ 21-7 21-9	○ -X	X 15-21 21-13 21-23	M 2-1 G 5-2 P 141-73	2
④進藤 そら (横浜白山バドミントンスポーツ少年団) ①進藤 あおい	X 7-21 9-21		○ -X	X 16-21 8-21	M 1-2 G 2-4 P 82-84	3
④植木 竜成 (読葉ジュニアバドミントンクラブ) ④関 煌太郎	X X-	X		X X-	M 0-3 G 0-6 P 0-126	4
④松岡 倅成 (NP神奈川) ③梁川 理久	○ 21-15 13-21 23-21	○ 21-16 21-8	○ -X		M 3-0 G 6-1 P 141-81	1

4年男子ダブルス 決勝トーナメント

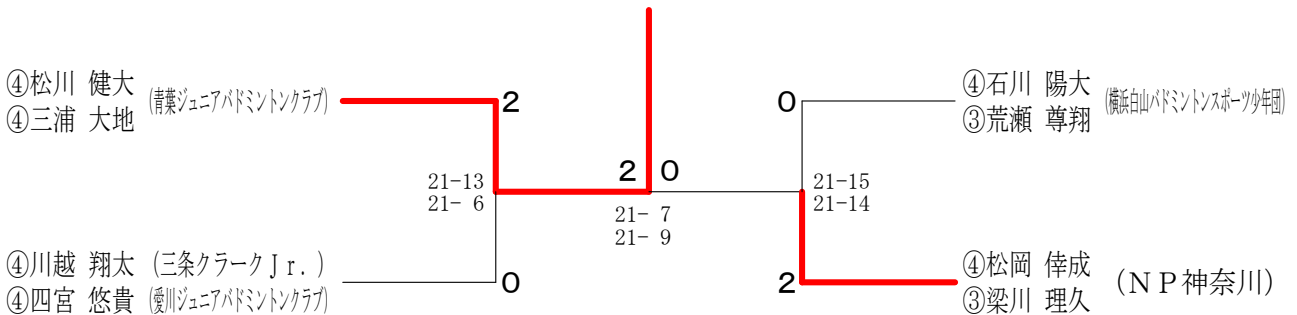

3年以下男子ダブルス Aブロック	③高野 ②石若	③水神 ②浦城	③鈴木 ③酒井	勝敗	順位
③高野 陽色 (三条クレークJr.) ②石若 湊太		○ 21-7 21-2	○ 21-11 21-13	M 2-0 G 4-0 P 84-33	1
③水神 鉄心 (読葉ジュニアバドミントンクラブ) ②浦城 宏斗	X 7-21 2-21		X 15-21 15-21	M 0-2 G 0-4 P 39-84	3
③鈴木 稔秋 (若草Jr. B. C.) ③酒井 悠太郎	X 11-21 13-21	○ 21-15 21-15		M 1-1 G 2-2 P 66-72	2

3年以下男子ダブルス Bブロック	③岡部 ③岡村	②生田目 ②田部井	③川崎 ③公文	勝敗	順位
③岡部 翔 (読葉ジュニアバドミントンクラブ) ③岡村 陽		○ 21-5 21-9	X 13-21 24-22 6-21	M 1-1 G 3-2 P 85-78	2
②生田目 奎 (若草Jr. B. C.) ②田部井 優月	X 5-21 9-21		X 5-21 3-21	M 0-2 G 0-4 P 22-84	3
③川崎 航生 (NP神奈川) ③公文 翔虎	○ 21-13 22-24 21-6	○ 21-5 21-3		M 2-0 G 4-1 P 106-51	1

3年以下男子ダブルス Cブロック	③島岡 ③雨宮	③三原 ③麻生	②志村 ②白井	勝敗	順位
③島岡 直輝 (読葉ジュニアバドミントンクラブ) ③雨宮 亨太		○ 21-10 21-6	○ 21-12 21-9	M 2-0 G 4-0 P 84-37	1
③三原 駿太郎 (ひらつかジュニアバドミントンクラブ) ③麻生 侃輝	X 10-21 6-21		X 22-20 11-21 11-21	M 0-2 G 1-4 P 60-104	3
②志村 倫央 (FUTAGO, Jr.) ②白井 瑛飛	X 12-21 9-21	○ 20-22 21-11 21-11		M 1-1 G 2-3 P 83-86	2

3年以下男子ダブルス Dブロック	②白井 ②福田	③山口 ③森本	③椎名 ②星野	勝敗	順位
②白井 駿 (Selfish) ②福田 駿平		X X-	X X-	M 0-2 G 0-4 P 0-84	3
③山口 航平 (NP神奈川) ③森本 優規	○ -X		X 10-21 12-21	M 1-1 G 2-2 P 64-42	2
③椎名 倅太郎 (ひらつかジュニアバドミントンクラブ) ②星野 諒太 (若草Jr. B. C.)	○ -X	○ 21-10 21-12		M 2-0 G 4-0 P 84-22	1

3年以下男子ダブルス 決勝トーナメント

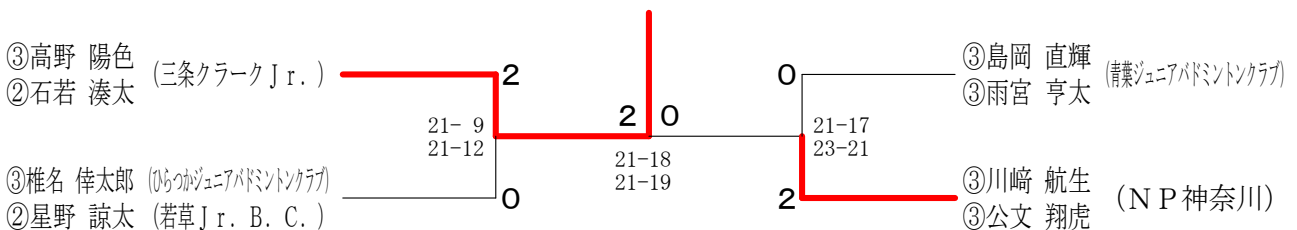

第4回神奈川県小学生バドミントン連盟ダブルス交流大会

平成29年3月25日 相模原北総合体育館

6年女子ダブルス Aブロック	⑥島岡 ⑤伊藤	⑥松本 ⑥大澤	⑥鈴木 ⑤小田切	⑥今村 ⑥柴田	勝敗	順位
⑥島岡 凜 (藤沢ジュニアバドミントンクラブ) ⑤伊藤 結衣	○	21-8 21-8	21-7 21-6	21-14 21-7	M 3-0 G 6-0 P 126-50	1
⑥松本 結花 (大清水) ⑥大澤 実紅	×	○	28-30 19-21	12-21 17-21	M 0-3 G 0-6 P 92-135	4
⑥鈴木 心 (F・スマイルBC) ⑤小田切 瑠衣	×	○	30-28 21-19	19-21 12-21	M 1-2 G 2-4 P 95-131	3
⑥今村 梨花 (藤沢ジュニアバドミントンクラブ) ⑥柴田 雪花	×	○	21-12 21-17	21-19 21-12	M 2-1 G 4-2 P 105-102	2

6年女子ダブルス Bブロック	⑥荒瀬 ⑤齊藤	⑥駒田 ⑥三原	⑥椎名 ⑤細川	勝敗	順位
⑥荒瀬 翠葉 (藤原山バドミントンクラブ) ⑤齊藤 とも江	○	○	21-5 21-15	M 2-0 G 4-0 P 84-20	1
⑥駒田 朱俐 (虹ヶ丘バドミントンクラブ) ⑥三原 優月	×	○	×	M 0-2 G 0-4 P 0-84	3
⑥椎名 寧々 (藤沢ジュニアバドミントンクラブ) ⑤細川 莉沙	×	○	-X	M 1-1 G 2-2 P 62-42	2

6年女子ダブルス Cブロック	⑥田中 ⑥佐藤	⑥石川 ⑥佐々木	⑥峰尾 ④岸田	勝敗	順位
⑥田中 子嘉 (トータスクラブ) ⑥佐藤 彩芽	○	21-7 21-2	21-17 21-12	M 2-0 G 4-0 P 84-38	1
⑥石川 優奈 (藤沢ジュニアバドミントンクラブ) ⑥佐々木 実美子	×	○	3-21 3-21	M 0-2 G 0-4 P 15-84	3
⑥峰尾 日菜花 (若草Jr. B. C.) ④岸田 南乃芭	×	○	21-3 21-3	M 1-1 G 2-2 P 71-48	2

6年女子ダブルス Dブロック	⑥福村 ⑥鈴木	⑥三枝 ⑥本間	⑥内海 ⑥伝法	勝敗	順位
⑥福村 亜実 (若草Jr. B. C.) ⑥鈴木 春花	○	21-2 21-1	21-0 21-0	M 2-0 G 4-0 P 84-3	1
⑥三枝 愛佳 (虹ヶ丘バドミントンクラブ) ⑥本間 友菜	×	○	21-15 21-18	M 1-1 G 2-2 P 45-75	2
⑥内海 七美 (藤沢ジュニアバドミントンクラブ) ⑥伝法 四季	×	○	15-21 18-21	M 0-2 G 0-4 P 33-84	3

6年女子ダブルス Eブロック	⑥松岡 ⑤清瀬	⑥山本 ⑤佐藤	⑥久保田 ⑥田部実梨	勝敗	順位
⑥松岡 聖 (NP神奈川) ⑤清瀬 璃子	○	21-8 21-10	21-6 21-4	M 2-0 G 4-0 P 84-28	1
⑥山本 まみ子 (FUTAGO Jr.) ⑤佐藤 みく	×	○	15-21 21-18 21-18	M 1-1 G 2-3 P 75-99	2
⑥久保田 萌香 (若草Jr. B. C.) ⑥田部実梨	×	○	21-15 18-21 18-21	M 0-2 G 1-4 P 67-99	3

6年女子ダブルス Fブロック	⑥鎌倉 ⑥片野	⑥宮崎 ⑥鈴木	⑥坂本 ⑥関根	勝敗	順位
⑥鎌倉 梨乃 (トータスクラブ) ⑥片野 仁菜	○	21-3 21-6	21-3 21-7	M 2-0 G 4-0 P 84-19	1
⑥宮崎 萌々香 (虹ヶ丘バドミントンクラブ) ⑥鈴木 彩恵	×	○	22-24 10-21	M 0-2 G 0-4 P 41-87	3
⑥坂本 湖珀 (藤沢ジュニアバドミントンクラブ) ⑥関根 結愛	×	○	24-22 21-10	M 1-1 G 2-2 P 55-74	2

6年女子ダブルス Gブロック	⑥佐藤 ④齊藤	⑥松本 ⑥田中	⑥田所 ⑥中村	勝敗	順位
⑥佐藤 彩夏 (片平ブレイヴ) ④齊藤 愛子	○	21-12 21-6	21-7 21-4	M 2-0 G 4-0 P 84-29	1
⑥松本 蘭白 (大和ジュニア) ⑥田中 澄玲	×	○	21-16 21-19	M 1-1 G 2-2 P 60-77	2
⑥田所 麗奈 (藤沢ジュニアバドミントンクラブ) ⑥中村 心優	×	○	16-21 19-21	M 0-2 G 0-4 P 46-84	3

6年女子ダブルス Hブロック	⑥松下 ⑥柴田	⑥今西 ⑤津崎	⑥中嶋 ⑤高橋	勝敗	順位
⑥松下 葉菜 (磯沢バドミントンクラブ) ⑥柴田 花	○	21-9 21-17	21-5 21-7	M 2-0 G 4-0 P 84-38	1
⑥今西 希 (有馬こども会) ⑤津崎 華	×	○	21-7 21-13	M 1-1 G 2-2 P 68-62	2
⑥中嶋 楓花 (藤原山バドミントンクラブ) ⑤高橋 未知	×	○	7-21 13-21	M 0-2 G 0-4 P 32-84	3

6年女子ダブルス Iブロック	⑥雲岡 ⑥岩田	⑥沼田 ⑥石井	⑥鈴木 ⑥梅田	勝敗	順位
⑥雲岡 はな (藤沢ジュニアバドミントンクラブ) ⑥岩田 風絵	○	20-22 16-21	×	M 1-1 G 2-2 P 78-43	2
⑥沼田 彩花 (虹ヶ丘バドミントンクラブ) ⑥石井 陽菜	×	○	×	M 0-2 G 0-4 P 0-84	3
⑥鈴木 美遥 (トータスクラブ) ⑥梅田 紬希	○	-X	22-20 21-16	M 2-0 G 4-0 P 85-36	1

6年女子ダブルス Jブロック	⑥橋本 ⑥梅田	⑥小澤 ④福山	⑥高橋 ④石坂	勝敗	順位
⑥橋本 珠美 (トータスクラブ) ⑥梅田 瑞希	○	21-7 21-6	23-21 21-11	M 2-0 G 4-0 P 86-45	1
⑥小澤 愛理 (NP神奈川) ④福山 純加	×	○	14-21 6-21	M 0-2 G 0-4 P 33-84	3
⑥高橋 花菜子 (藤沢ジュニアバドミントンクラブ) ④石坂 朱	×	○	21-23 11-21	M 1-1 G 2-2 P 74-64	2

6年女子ダブルス Kブロック	⑥長谷 ⑥池上	⑥中村 ⑤山本	⑥進藤 ⑤小山	勝敗	順位
⑥長谷 優澄 (羽飛) ⑥池上 楓花	○	21-11 21-9	21-2 21-5	M 2-0 G 4-0 P 84-27	1
⑥中村 優花 (トータスクラブ) ⑤山本 結愛	×	○	12-21 21-16 17-21	M 0-2 G 1-4 P 70-100	3
⑥進藤 さくら (藤原山バドミントンクラブ) ⑤小山 陽香	×	○	21-12 16-21 21-17	M 1-1 G 2-3 P 65-92	2

第4回神奈川県小学生バドミントン連盟ダブルス交流大会

平成29年3月25日 相模原北総合体育館

6年女子ダブルス 決勝トーナメント

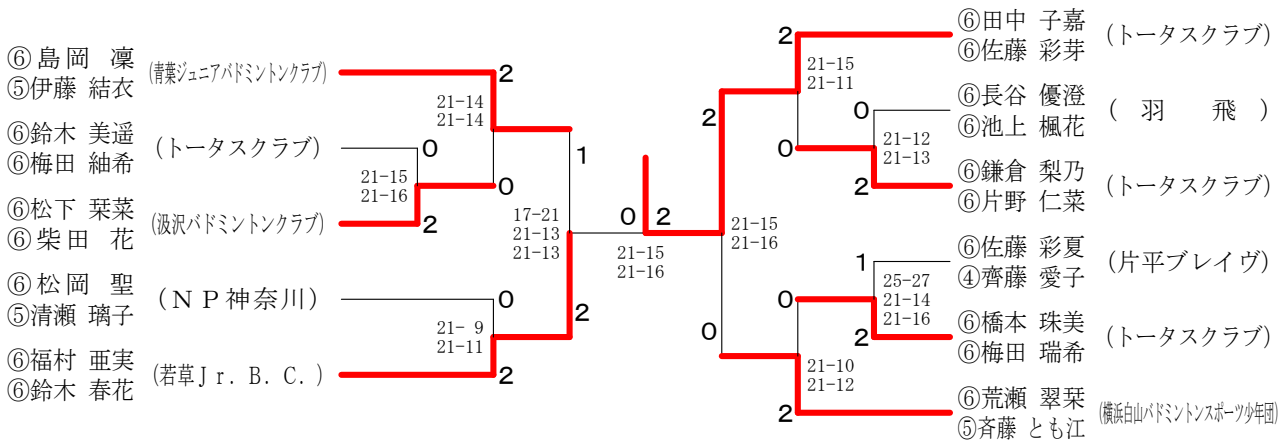

5年女子ダブルス A ブ ロ ッ ク	⑤ 佐野 百恵花 (三条クラークJ r.)	⑤ 桜井 紗菜	⑤ 小泉 里紗 (F・スマイルBC)	⑤ 榎本 栞奈	⑤ 小島 穂波 (有馬こども会)	⑤ 石津 聖奈	⑤ 鈴木 苺 (トータスクラブ)	④ 沢藤 ゆうか	勝 敗	順位
	○	○	○	○	○	○	○	○	M 3-0 G 6-0 P 126-41	1
	×	○	○	○	○	○	○	○	M 1-2 G 2-4 P 89-122	3
	×	×	×	×	×	×	×	×	M 0-3 G 0-6 P 64-126	4
	×	○	○	○	○	○	○	○	M 2-1 G 4-2 P 106-96	2

5年女子ダブルス B ブ ロ ッ ク	⑤ 井本 陽菜 (羽 飛)	④ 田中 美衣	⑤ 山本 真央 (荏田西ジュニアBC)	⑤ 中野 心優	⑤ 酒井 花梨 (若草J r. B. C.)	⑤ 高橋 晴夏	⑤ 浜崎 莉緒 (N P 神奈川)	④ 大附 美翔	勝 敗	順位
	○	○	○	○	○	○	○	○	M 3-0 G 6-0 P 126-67	1
	×	○	○	○	○	○	○	○	M 1-2 G 3-5 P 129-148	3
	×	×	×	×	×	×	×	×	M 1-2 G 3-5 P 135-159	4
	×	○	○	○	○	○	○	○	M 1-2 G 3-5 P 142-158	2

5年女子ダブルス C ブ ロ ッ ク	⑤ 末上 夏美 (串川育成会)	④ 原 葵唯	⑤ 木村 円香 (虹ヶ丘バドミントンクラブ)	⑤ 二村 芽	⑤ 宮井 莉菜 (トータスクラブ)	⑤ 中村 希 (青葉ジュニアバドミントンクラブ)	勝 敗	順位
	○	○	○	○	○	○	M 1-1 G 2-2 P 72-55	2
	×	○	○	○	○	○	M 0-2 G 0-4 P 19-84	3
	○	○	○	○	○	○	M 2-0 G 4-0 P 84-36	1

5年女子ダブルス D ブ ロ ッ ク	⑤ 齊田 真歩 (綾瀬ジュニアバドミントンクラブ)	⑤ 佐々木 優華	⑤ 岡田 美佳 (N P 神奈川)	③ 鈴木 美羽	⑤ 星野 雅 (若草J r. B. C.)	⑤ 近藤 帆乃佳	勝 敗	順位
	○	○	○	○	○	○	M 1-1 G 2-2 P 82-59	2
	×	○	○	○	○	○	M 0-2 G 0-4 P 15-84	3
	○	○	○	○	○	○	M 2-0 G 4-0 P 91-45	1

第4回神奈川県小学生バドミントン連盟ダブルス交流大会

平成29年3月25日 相模原北総合体育館

5年女子ダブルス 決勝トーナメント

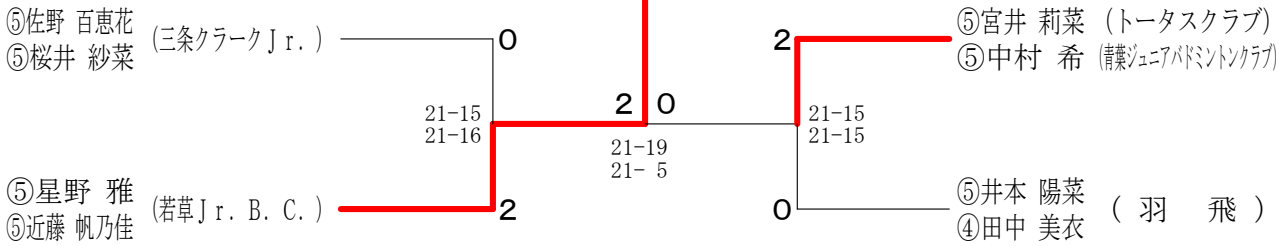

4年女子ダブルス A ブロツク	④上野 凜花 (青葉ジュニアバドミントンクラブ)	④小宮 麗菜 (虹ヶ丘バドミントンクラブ)	④宮川 晶 (片平ブレイヴ)	④藤原 れな (大清水)	勝 敗	順位
④上野 凜花 (青葉ジュニアバドミントンクラブ)		○ 21-8 21-4	○ 21-9 21-14	○ 21-8 21-12	M 3-0 G 6-0 P 126-55	1
④小宮 麗菜 (虹ヶ丘バドミントンクラブ)	×		×	×	M 0-3 G 0-6 P 57-126	4
④宮川 晶 (片平ブレイヴ)	×	○ 21-11 21-11		○ 21-18 21-19	M 2-1 G 4-2 P 107-101	2
④藤原 れな (大清水)	×	○ 21-9 21-14	×	×	M 1-2 G 2-4 P 99-107	3

4年女子ダブルス B ブロツク	④小牧 美緒 (トータスクラブ)	④小出 優来 (虹ヶ丘バドミントンクラブ)	④時崎 未来 (ひらつかジュニアバドミントンクラブ)	④北島 汐遥 (綾瀬ジュニアバドミントンクラブ)	勝 敗	順位
④小牧 美緒 (トータスクラブ)		○ 21-5 21-4	○ -X	○ 21-6 21-11	M 3-0 G 6-0 P 126-26	1
④小出 優来 (虹ヶ丘バドミントンクラブ)	×		○ -X	×	M 1-2 G 2-4 P 76-84	3
④時崎 未来 (ひらつかジュニアバドミントンクラブ)	×	×		×	M 0-3 G 0-6 P 0-126	4
④北島 汐遥 (綾瀬ジュニアバドミントンクラブ)	×	○ 21-16 21-9	○ -X		M 2-1 G 4-2 P 101-67	2

4年女子ダブルス C ブロツク	④北見 歩実 (横浜白山バドミントンスポーツ少年団)	④菅原 仁奈 (三条クラークJr.)	④小林 希 (片平ブレイヴ)	④西田 咲紀 (若草Jr. B. C.)	勝 敗	順位
④北見 歩実 (横浜白山バドミントンスポーツ少年団)		○ 21-5 21-9	○ 21-11 23-25 21-12	○ 21-10 21-7	M 2-0 G 4-1 P 107-62	1
④小林 希 (片平ブレイヴ)	×	×	×	×	M 0-2 G 0-4 P 31-84	3
④生和 詩絵里 (若草Jr. B. C.)	×	○ 21-10 21-7			M 1-1 G 3-2 P 90-82	2

4年女子ダブルス 決勝トーナメント

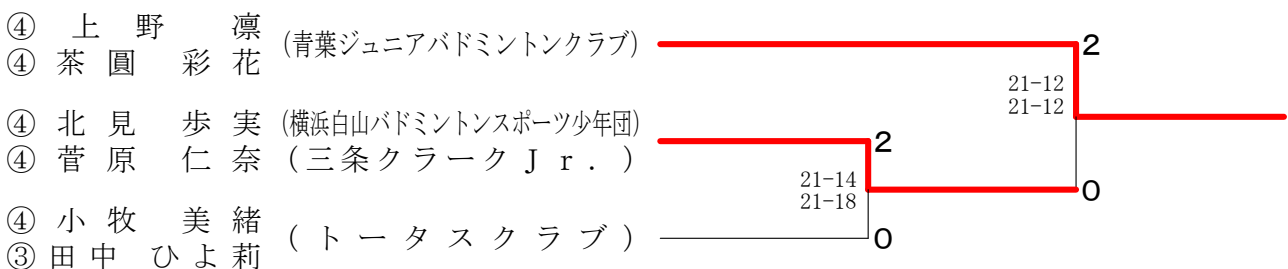

第4回神奈川県小学生バドミントン連盟ダブルス交流大会

平成29年3月25日 相模原北総合体育館

3年以下女子ダブルス A ブロツク		③ 田中 珠聡 (羽飛)	③ 白井 田中	① 岡田 星野	③ 二村 穂垣	勝 敗	順位
③ 田中 珠聡 (羽飛)	② 長谷 舞優	○	○	○	○	M 3-0 G 6-0 P 126-23	1
③ 白井 未羽 (三条クラークJr.)	① 田中 美月	×	○	○	○	M 2-1 G 4-2 P 97-79	2
① 岡田 早貴 (NP神奈川)	① 星野 結衣	×	×	○	○	M 1-2 G 2-4 P 67-111	3
③ 二村 萌衣 (虹ヶ丘バドミントンクラブ)	③ 稲垣 結衣	×	×	×	○	M 0-3 G 0-6 P 49-126	4

3年以下女子ダブルス B ブロツク		③ 江頭 柚風 (NP神奈川)	③ 塩澤 高橋	③ 北島 中村	勝 敗	順位
③ 江頭 柚風 (NP神奈川)	③ 野村 怜菜	○	○	○	M 2-0 G 4-0 P 84-37	1
③ 塩澤 香澄 (若草Jr. B.C.)	③ 高橋 さくら	×	○	○	M 1-1 G 2-3 P 81-95	2
③ 北島 琳 (綾瀬ジュニアバドミントンクラブ)	③ 中村 杏里	×	×	○	M 0-2 G 1-4 P 70-103	3

3年以下女子ダブルス C ブロツク		③ 山根 美秋 (片平ブレイヴ)	③ 大竹 高田	② 鈴木 杉村	勝 敗	順位
③ 山根 美秋 (片平ブレイヴ)	② 佐藤 乃亜	○	○	○	M 2-0 G 4-0 P 86-44	1
③ 大竹 優笑 (ひらかジュニアバドミントンクラブ)	③ 高田 奈々実	×	○	○	M 1-1 G 2-2 P 77-64	2
② 鈴木 結恵 (虹ヶ丘バドミントンクラブ)	② 杉村 美織	×	×	○	M 0-2 G 0-4 P 29-84	3

3年以下女子ダブルス D ブロツク		② 葛城 杏里 (片平ブレイヴ)	② 安部 本間	② 松岡 田口	勝 敗	順位
② 葛城 杏里 (片平ブレイヴ)	① 津崎 帆乃 (有馬こども会)	○	○	×	M 1-1 G 2-2 P 71-76	2
② 安部 果凛 (虹ヶ丘バドミントンクラブ)	② 本間 広菜	×	○	×	M 0-2 G 0-4 P 69-85	3
② 松岡 和 (NP神奈川)	② 田口 美羽	○	○	○	M 2-0 G 4-0 P 85-64	1

3年以下女子ダブルス E ブロツク		② 浜崎 莉愛 (NP神奈川)	② 関村 中	② 大澤 橋本	勝 敗	順位
② 浜崎 莉愛 (NP神奈川)	② 陸 麗如	○	○	○	M 2-0 G 4-2 P 112-106	1
② 関村 颯華 (綾瀬ジュニアバドミントンクラブ)	① 中村 志緒里	×	○	×	M 0-2 G 2-4 P 93-113	3
② 大澤 悠里 (大清水)	② 橋本 瑠利子	×	○	○	M 1-1 G 3-3 P 115-101	2

3年以下女子ダブルス 決勝トーナメント

