

第12回藤沢バドミントン協会杯小学生大会

平成22年8月21日 藤沢秋葉台文化体育館

6年男子シングルス

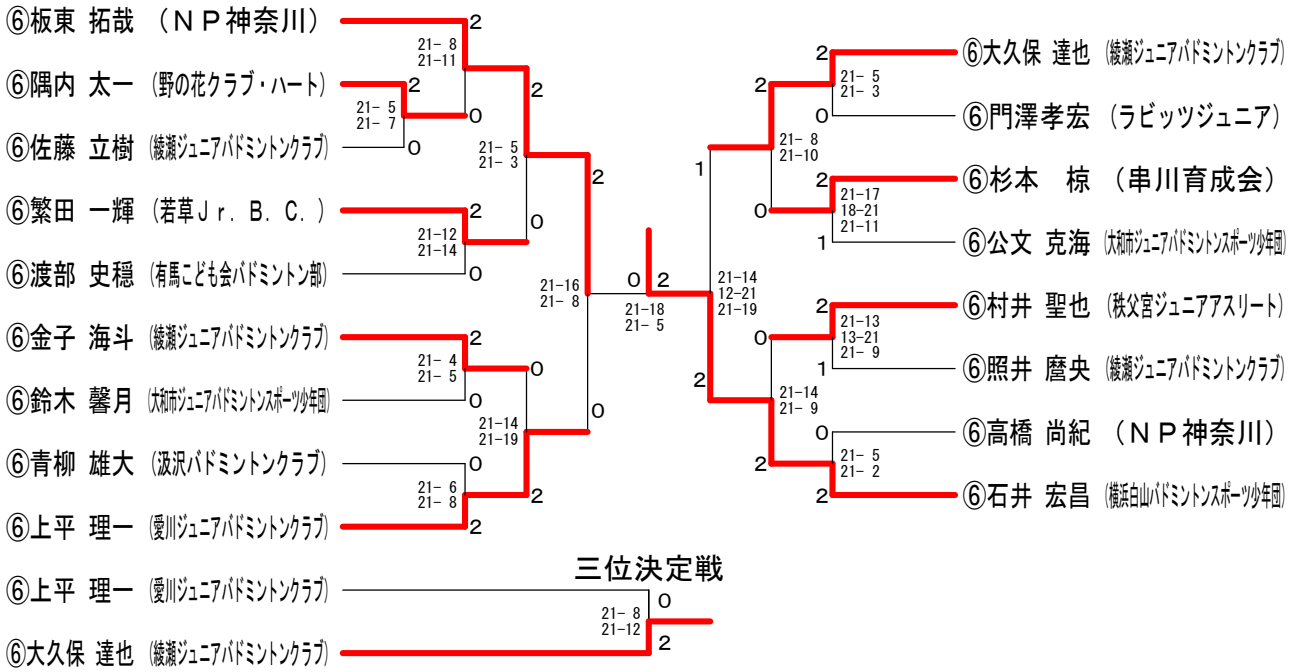

6年男子ダブルス A ブロッック	⑥森皓也 ⑥原口翔多	⑥青木岡 ⑥	⑥小野野永 ⑥	勝 敗	順位
⑥森皓也 (大清水バドミントンスポーツ少年団) ⑥原口翔多		○ 21-8 21-4	× 21-9 7-21 17-21	M 1-1 G 3-2 P 87-63	2
⑥青木大智 (羽飛) ⑥岡琉也	× 8-21 4-21		× 5-21 7-21	M 0-2 G 0-4 P 24-84	3
⑥小野峻平 (NP神奈川) ⑥末永雄士	○ 9-21 21-7 21-17	○ 21-5 21-7		M 2-0 G 4-1 P 93-57	1

6年男子ダブルス B ブロッック	⑥金石濱 ⑥金濱	⑥蔵下綿貫 ⑥	⑥山本渡 ⑥	勝 敗	順位
⑥石朗大 (片平ブレイヴ) ⑥金濱佑映		○ 21-7 21-8	× 21-16 12-21 19-21	M 1-1 G 3-2 P 94-73	2
⑥蔵下雄輝 (わ・わ・わ・金程) ⑥綿貫史八	× 7-21 8-21		× 17-21 14-21	M 0-2 G 0-4 P 46-84	3
⑥山本貴翔 (野の花クラブ・ハート) ⑥渡辺恒輝	○ 16-21 21-12 21-19	○ 21-17 21-14		M 2-0 G 4-1 P 100-83	1

6年男子ダブルス 決勝トーナメント

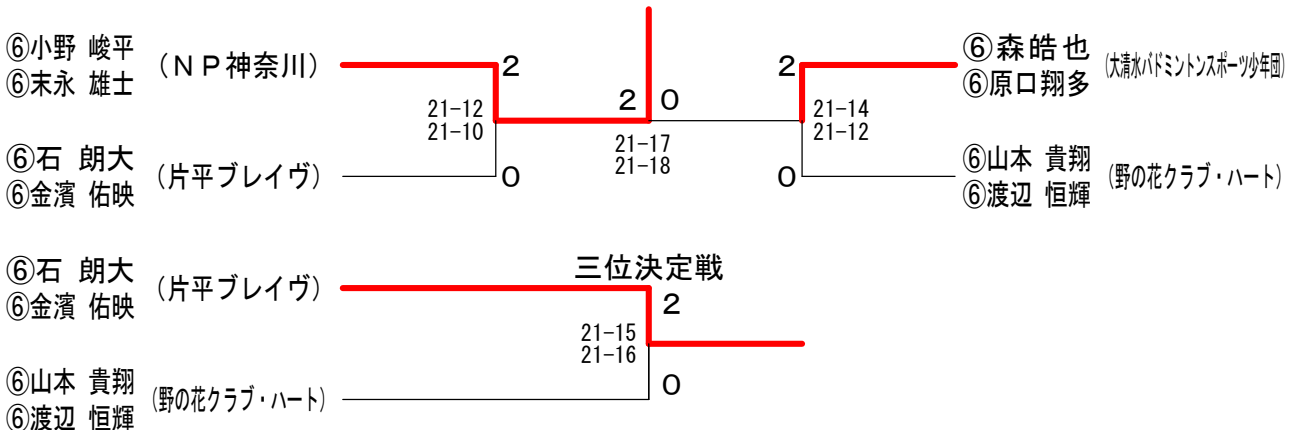

第12回藤沢バドミントン協会杯小学生大会

平成22年8月21日 藤沢秋葉台文化体育館

5年男子シングルス

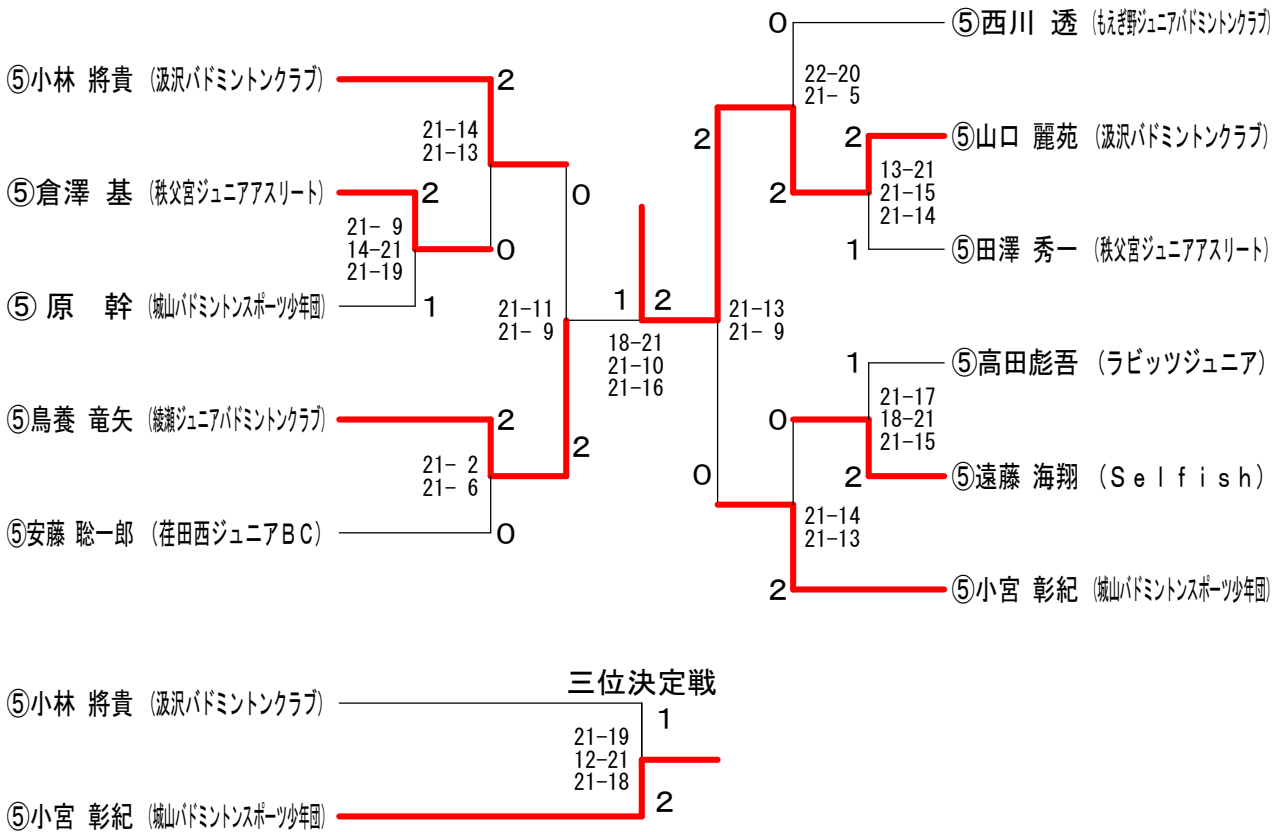

5年男子ダブルス	⑤田中 ⑤安部	⑤齐藤 ⑤金澤	⑤落合 ⑤佐々木	⑤上脇 ⑤宇野	⑤武藤 ③武藤	勝敗	順位
⑤田中 啓一朗 (横浜白山バドミントンスポーツ少年団) ⑤安部 颯人		○ 21-4 21-3	○ 21-10 21-8	○ 21-6 21-7	○ 17-21 21-17 21-13	M 4-0 G 8-1 P 185-89	1
⑤齐藤 俊介 (有馬こども会バドミントン部) ⑤金澤 翔太	× 4-21 3-21		× 6-21 13-21	× 11-21 9-21	× 5-21 4-21	M 0-4 G 0-8 P 55-168	5
⑤落合 一樹 (下麻生バドミントンクラブ) ⑤佐々木 累	× 10-21 8-21	○ 21-6 21-13		○ 21-14 21-14	× 18-21 17-21	M 2-2 G 4-4 P 137-131	3
⑤上脇 温和 (荏田西ジュニアBC) ⑤宇野 睦生	× 6-21 7-21	○ 21-11 21-9	× 14-21 14-21		× 14-21 8-21	M 1-3 G 2-6 P 105-146	4
⑤武藤 恒樹 (厚木ジュニア) ③武藤 映樹	× 21-17 17-21 13-21	○ 21-5 21-4	○ 21-18 21-17	○ 21-14 21-8		M 3-1 G 7-2 P 177-125	2

第12回藤沢バドミントン協会杯小学生大会

平成22年8月21日 藤沢秋葉台文化体育館

4年以下男子シングルス

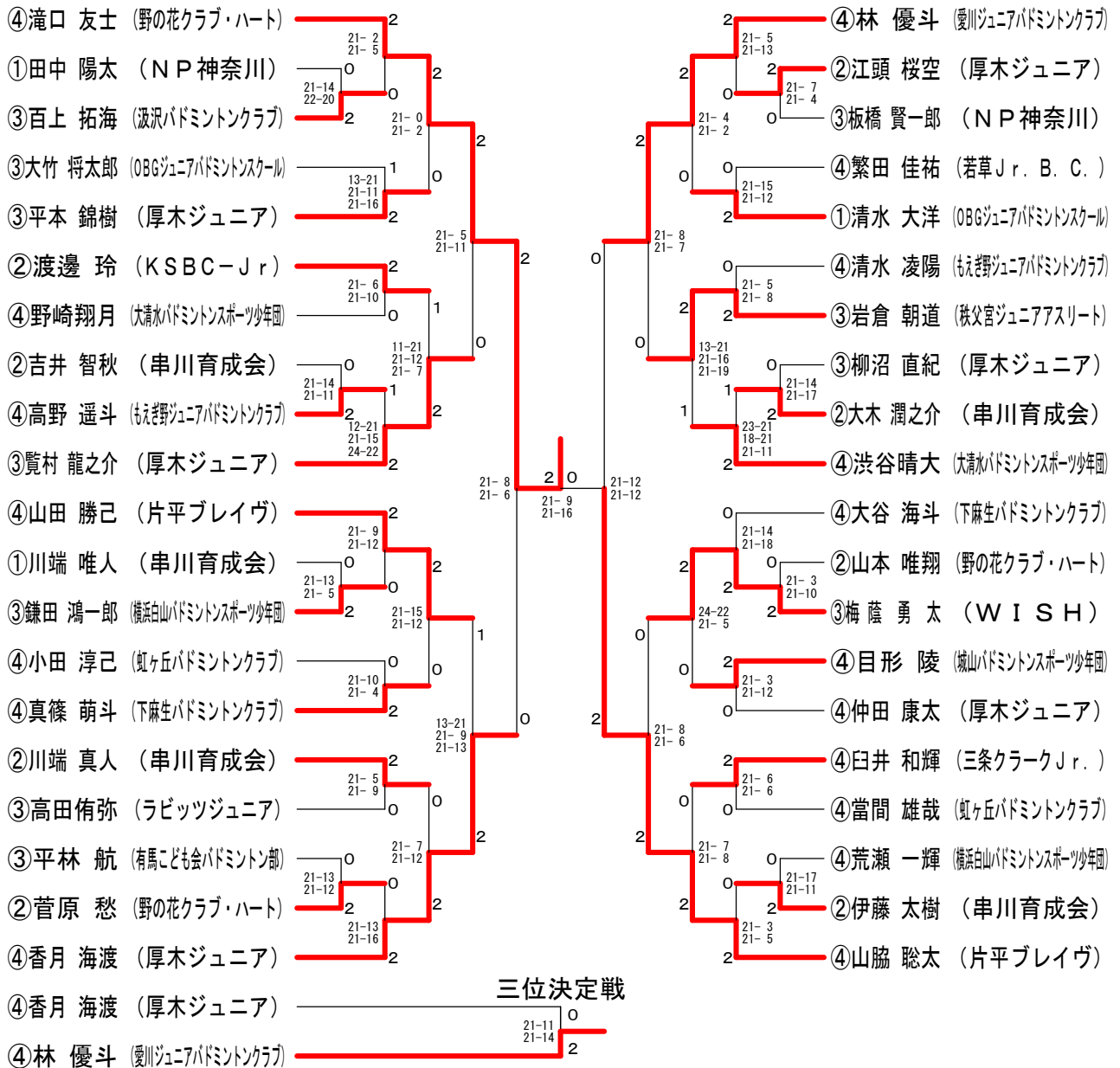

4年以下男子ダブルス	④江頭 ④山岡	③小室 ②大久保	②小野 ②末永	④栗山 ④高橋	勝敗	順位
④江頭 竹時 ④山岡 拓夢 (厚木ジュニア)	○	○	×	○	M 2-1 G 4-3 P 129-130	2
③小室 直椰 ②大久保 智也 (綾瀬ジュニアバドミントンクラブ)	×	○	×	○	M 1-2 G 3-4 P 111-126	3
②小野 泰平 ②末永 逸貴 (NP神奈川)	○	○	×	○	M 3-0 G 6-0 P 126-61	1
④栗山 佑基 ④高橋 海斗 (荏田西ジュニアBC)	×	×	×	○	M 0-3 G 0-6 P 81-130	4

第12回藤沢バドミントン協会杯小学生大会

平成22年8月21日 藤沢秋葉台文化体育館

6年女子シングルス

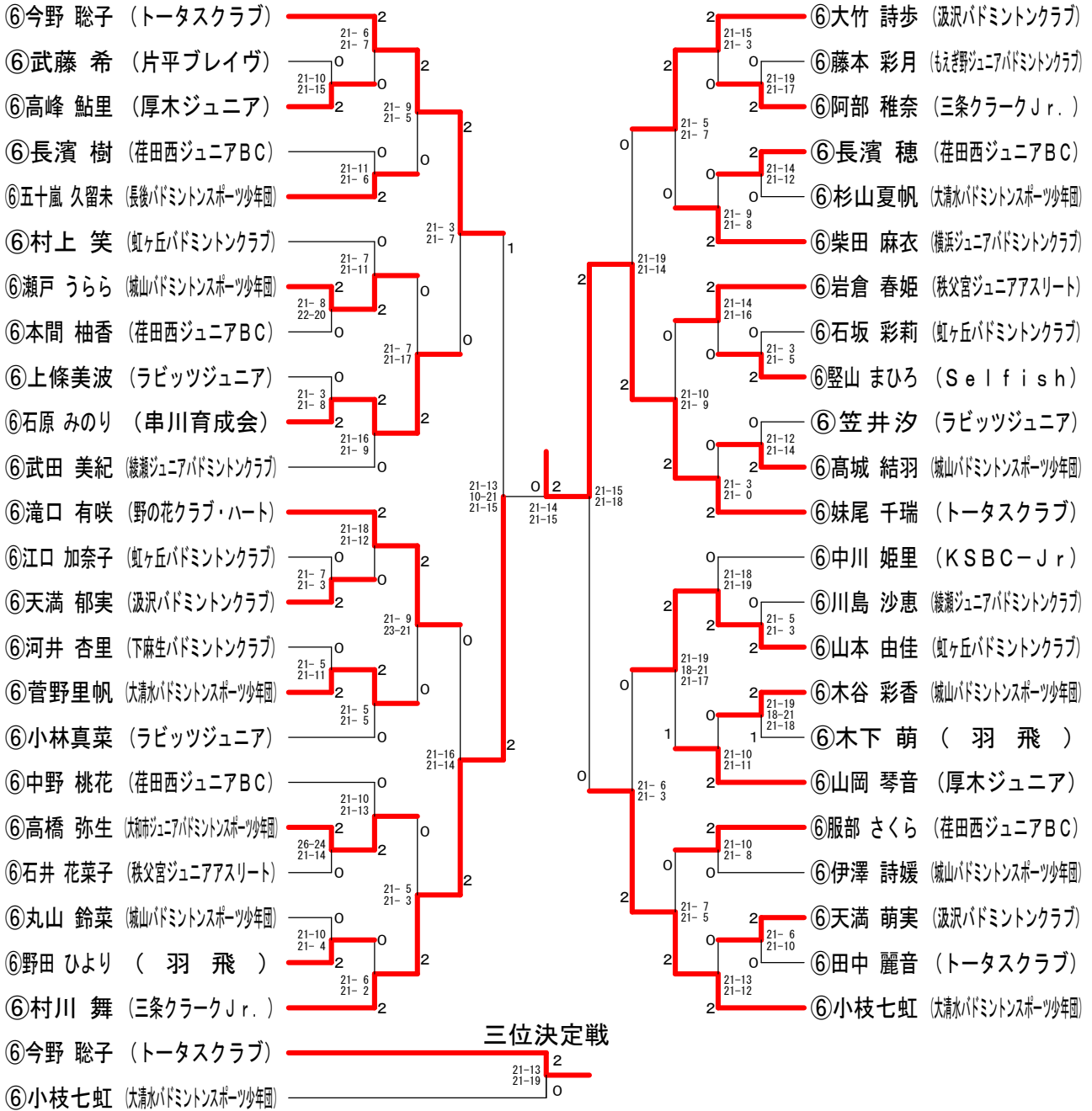

6年女子ダブルス

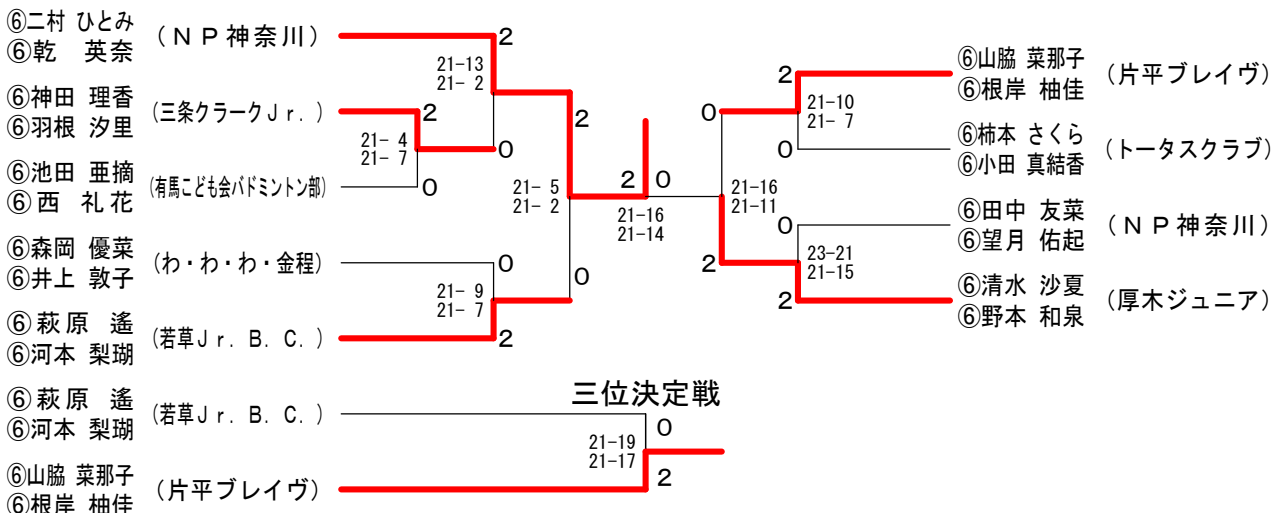

第12回藤沢バドミントン協会杯小学生大会

平成22年8月21日 藤沢秋葉台文化体育館

5年女子シングルス

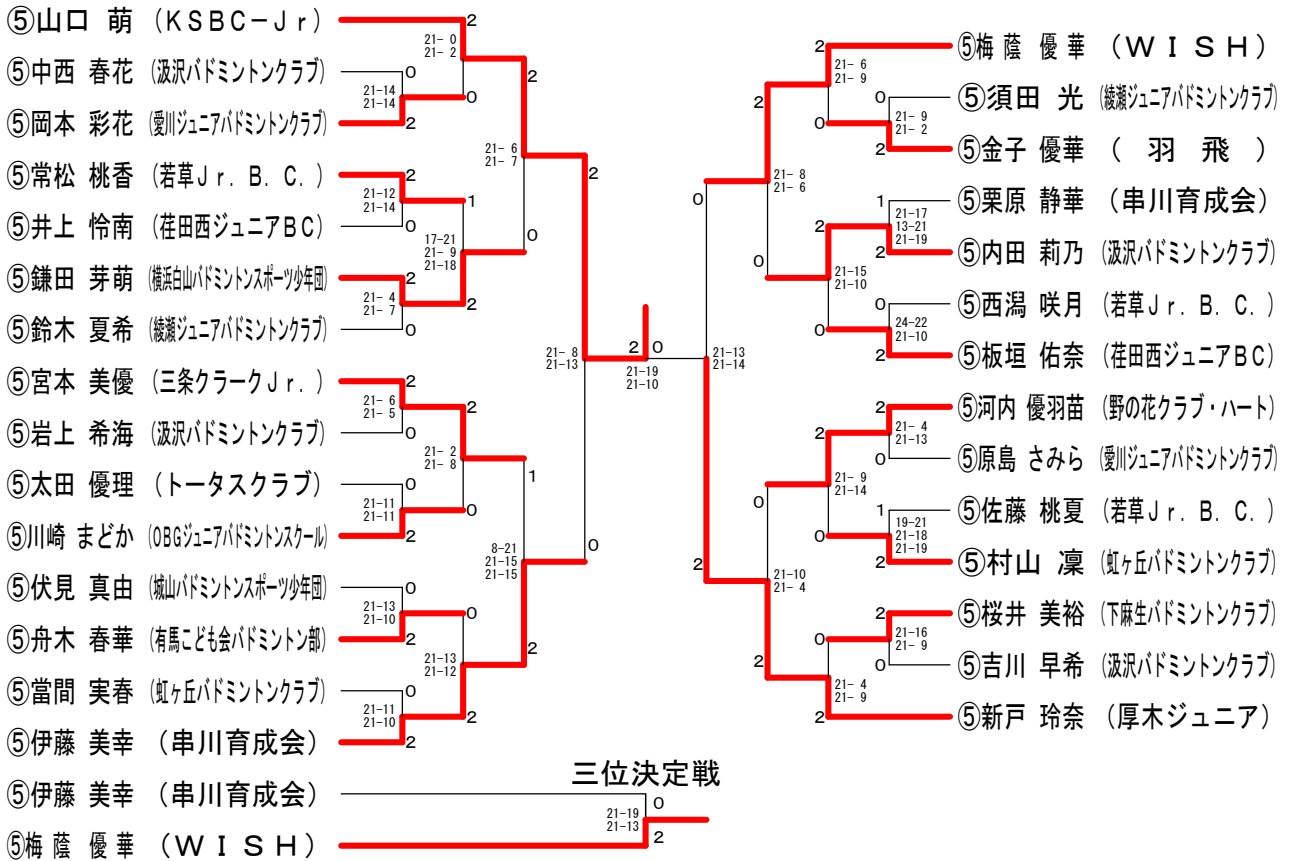

5年女子ダブルス A ブロック	⑤ 荒川 望実 ⑤ 城所 美希 (秩父宮ジュニアアスリート)	⑤ 中村 梨華子 ⑤ 森本 さつき (荏田西ジュニアBC)	⑤ 廣田 実穂 ⑤ 星野 光咲 (もえぎ野ジュニアバドミントンクラブ)	勝 敗	順位
		○ 21-8 21-16	○ 21-8 21-9	M 2-0 G 4-0 P 84-41	1
	× 8-21 16-21		× 11-21 19-21	M 0-2 G 0-4 P 54-84	3
	× 8-21 9-21	○ 21-11 21-19		M 1-1 G 2-2 P 59-72	2

5年女子ダブルス B ブロック	⑤ 末上 晴菜 ⑤ 安部 真由 (串川育成会)	⑤ 田平 有佳理 ⑤ 林 佑果 (荏田西ジュニアBC)	⑤ 一志 有記 ⑤ 星野 光 (もえぎ野ジュニアバドミントンクラブ)	勝 敗	順位
		○ 21-4 21-2	× 21-12 18-21 9-21	M 1-1 G 3-2 P 90-60	2
	× 4-21 2-21		× 4-21 9-21	M 0-2 G 0-4 P 19-84	3
	○ 12-21 21-18 21-9	○ 21-4 21-9		M 2-0 G 4-1 P 96-61	1

5年女子ダブルス 決勝トーナメント

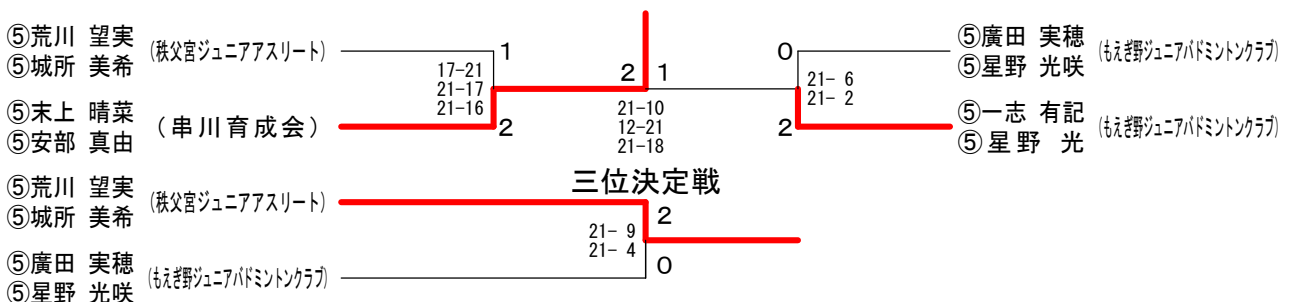

第12回藤沢バドミントン協会杯小学生大会

平成22年8月21日 藤沢秋葉台文化体育館

4年以下女子シングルス

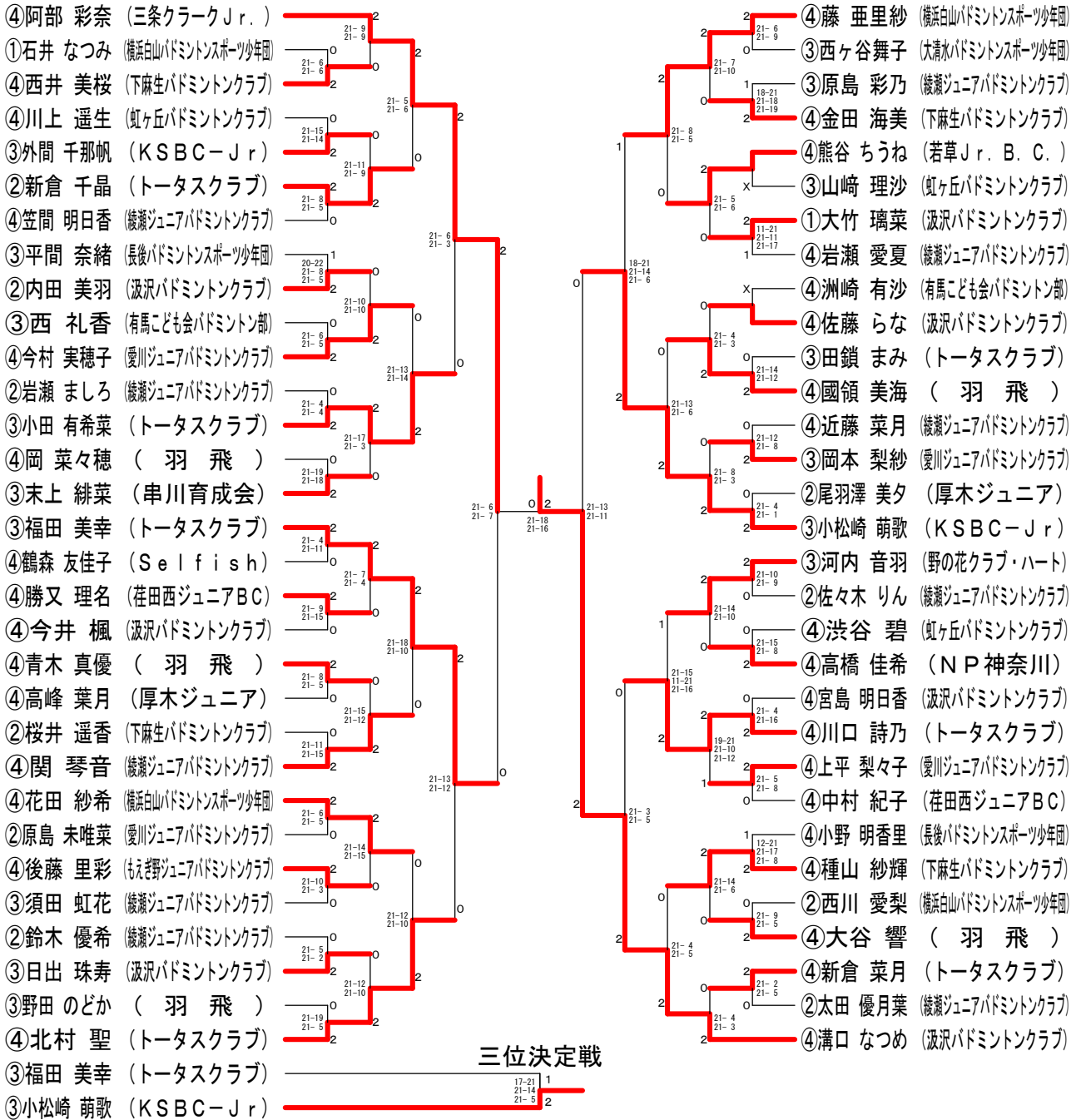

4年以下女子ダブルス

